

Odrušovací kondenzátor kombinovaný 3 C 100-017 3 x C 303

ES Elektronické
součástky CZ, a.s.

Syllabova 380/41, 703 00 OSTRAVA - Vítkovice

Tel.: +420/ 595 781 623, 596 623 385

Fax: +420/ 595 781 612, 596 623 386

E - mail: eso@es-ostrava.cz

Web Site: <http://www.es-ostrava.cz>

3 C 100-017

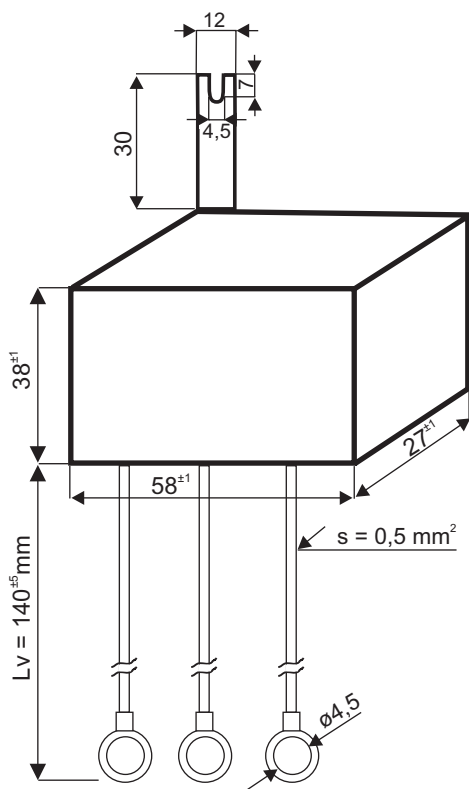
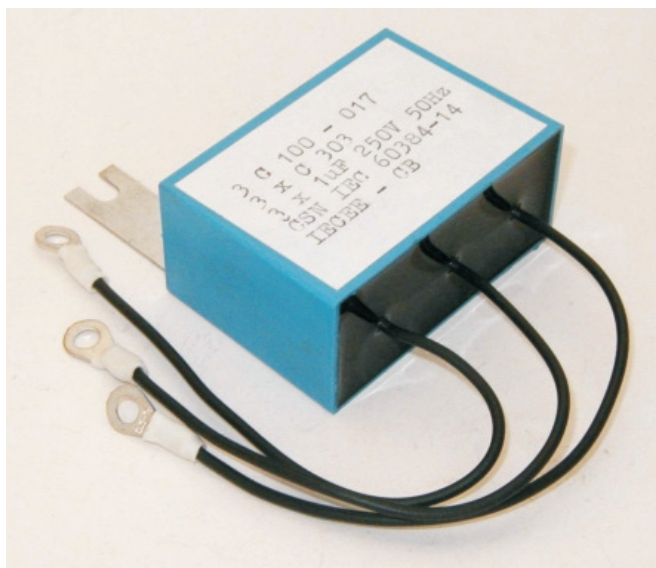

Konstrukce:

trojitý odrušovací kondenzátor je složen ze 3 kondenzátorů třídy X2 typ C 303.

Kategorie klimatické odolnosti:

40/085/56 dle IEC 60068-1

Rozsah pracovních teplot:

-40°C ÷ +85°C

Kondenzátory odpovídají:

ČSN IEC 60384-14/2

IECEE-CB -certifikát CZ - 723(1.805875-00)

ZNAČKA ESČ - symbol bezpečnosti
a spolehlivosti výrobku



Technická data:

Jmenovité napětí: 250/440 V; 50 Hz

Jmenovitá kapacita: 3 x 1,0 µF

jiná kapacita po dohodě

Tolerance jmenovité kapacity: ±10 % (K)

Třída kondenzátorů: X2

Izolační odpor mezi vývody:

Ris > 10 000MΩ při U_T = 100 VDC

po 1 min nabíjení, při teplotě + 20°C

Zkušební napětí mezi spojenými

vývody a pouzdrem: 3000 V/50 Hz 1 min

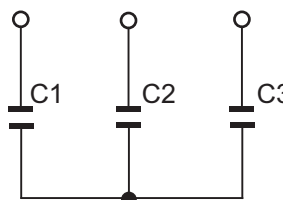

Značení pro objednávku:

3 C 100 - 017

3 x C 303 1 µF 250 V 50 Hz

Provedení vývodů:

Izolované lanko 3 x 140 mm/0,5 mm²

jiná provedení vývodů po dohodě

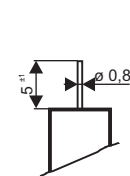

cinovaný drát

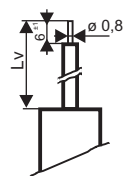

cinovaný drát
izolovaný (černá)

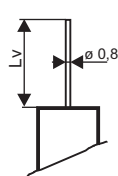

cinovaný drát

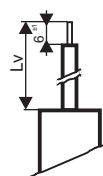

lanko LYQJ -0,35mm²

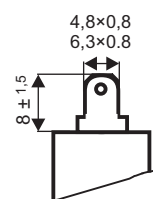

nožové konektory
4,8x0,8 nebo 6,3x0,

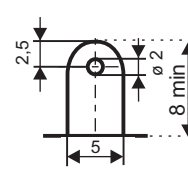

pájecí očka